

Combi-Line

Створить свою стелю



HunterDouglas 
Architectural

Combi-Line

Надихайтесь безмежними можливостями Combi-line і оформлюйте стелю так, як ви завжди хотіли.

Product : Combi-Line
Pattern : Pause

Безмежні можливості

Combi-Line - це нова захоплююча несуча система для підвісних стель, яка обіцяє створити безмежні можливості для дизайну для архітекторів.

Combi-Line має унікальну систему несучої рейки, оснащену різноманітними затисками, які підходять для металевих, шпонованих дерев'яних лінійних панелей і панелей HeartFelt®, що дозволяє кріпити три різні матеріали на одну несучу рейку. Можливі нескінченні комбінації: стелі з розірваними лініями, випадковими візерунками та відкритими позиціями в сітці, нестандартна модуляція і можливість змішувати та поєднувати ряд стельових панелей з різних матеріалів.

Натхнення для нескінченного дизайну

Combi - Line спочатку була створена як спеціальна несуча система для нещодавно завершеного великого проекту.

Команда з досліджень і розробок Hunter Douglas Architectural працювала з архітекторами проекту, щоб виготовити несучу систему з кліпсами, які дозволили встановити стельові панелі у довільному порядку і з широкими відкритими просторами, що відкривали доступ до комунікацій. Команда зрозуміла, що ця виготовлена на замовлення несуча система має потенціал, і вирішила розвивати її далі.

Результатом стала **нова лінійка Combi-Line.**



Combi - Line

- Модульна лінійна комбінована стельова система, зі стандартною модуляцією 50 мм, індивідуальні модуляції за запитом.
- Combi-Line дозволяє комбінувати з низкою металевих, шпонованих дерев'яних лінійних панелей Hunter Douglas і панелями HeartFelt®.
- Легкий доступ до комунікацій для обслуговування, панелі можуть бути демонтовані окремо.
- Дизайнери мають можливість створити унікальний візерунок, використовуючи кілька типів стельових панелей, змонтованих на одному несучому каркасі.
- Система Combi-Line доступна з лінійними панелями HeartFelt® 30HL60, металевими 30 BD/BXD і шпонованими дерев'яними 30WL60, з висотою системи 118,9 мм і довжиною панелей до 6 000 мм.



Продукт : Combi-Line
Візерунок Повторення

ЗМІСТ	Сторінка
Combi-Line	2
Візерунки	4
Кольори	5
Combi-Line стеля	6
Hunter Douglas Architectural	7

HunterDouglas 
Architectural



Створено, щоб працювати для вас

Візерунки

Три теми для ефектних дизайнів:
«Відтворення», «Повтор» і «Пауза»

Відтворення

Поєднання матеріалів в 1 модулі.

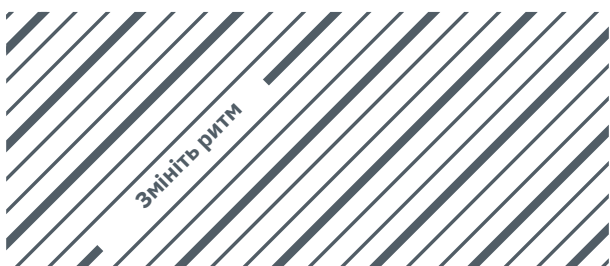

Повтор

Комбінація матеріалів зі змінними модулями та змінною щільністю.



Пауза

Випадкові візерунки з одного або декількох матеріалів з розірваними лініями

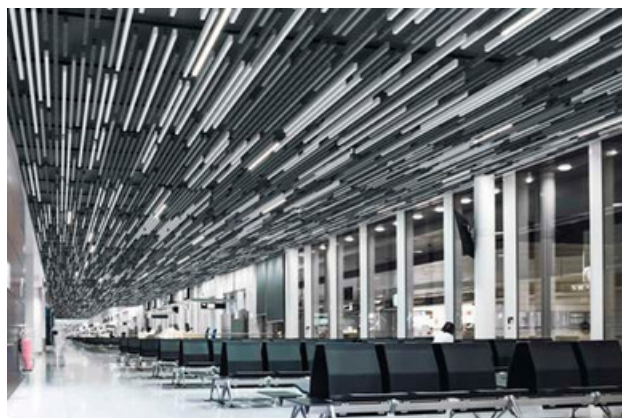

Поєднання кольорів

Унікальна модульна природа системи Combi-Line дозволяє дизайнеру створити витвір з чотирьох колірних комбінацій і чотирьох абсолютно різних стилів стелі, кожен з яких має свій власний унікальний колір і обробку.

Існує широкий вибір матеріалів і продуктів, які дозволяють архітектору по-справжньому творчо підійти до створення простору, який він або вона створює. Кожна стильова група складається з добірки матеріалів, які допомагають створити мудборд і відповідний простір, де можна застосувати продукт.

Чотири стильові групи

Система Combi-Line доступна в чотирьох колірних рішеннях і з різних матеріалів.

Скромна елегантність : Стиль, який підходить для інтер'єрів, що характеризуються стриманою розкішшю.

Вибір матеріалу

: Темний матовий метал, розкішні породи дерева, такі як горіх і дуб, та глибокі темні відтінки HeartFelt®.

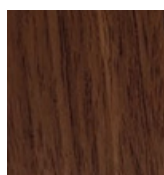

Veneer walnut

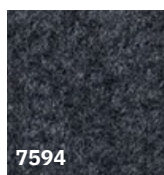

HeartFelt® black 7594



Metal matt black 1883

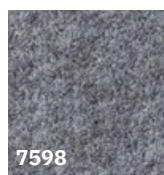

HeartFelt® dark grey 7598



Metal matt grey 1585



HeartFelt® middle grey 7597

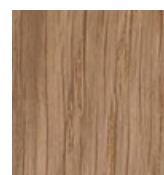

Veneer European Oak

Природна чистота

Вибір матеріалу

: Стиль, що відповідає чистому та природному інтер'єру.

: Теплі відтінки умбри HeartFelt®, теплі глибокі відтінки деревини, такі як горіх і вишня, і навіть металева гама доступна в подібних тонах.

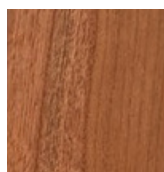

Veneer cherry

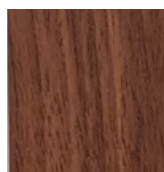

Veneer walnut

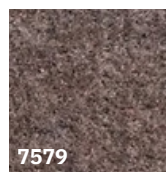

HeartFelt® umber 7579

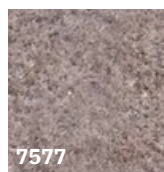

HeartFelt® medium brown 7577



Metal warm beige 4648

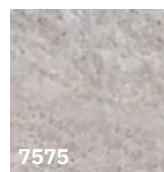

HeartFelt® creme 7575

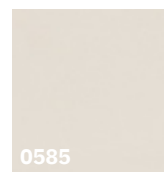

Metal grey-white 0585

Лінійний мінімалізм

Вибір матеріалу

: Стиль, що пасує до лаконічного мінімалістичного інтер'єру.

: Сірі відтінки HeartFelt поєднуються зі сріблястим, чорним і білим металом.



Metal matt black 1883

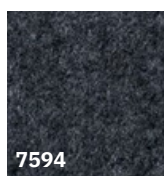

HeartFelt® black 7594



HeartFelt® light grey 7596

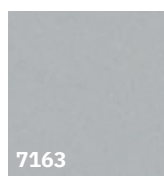

Metal metallic 7163

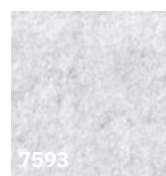

HeartFelt® white 7593

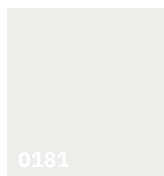

Metal matt white 0181

М'який скандинавський : Стиль, який характеризується світлими кольорами та м'яким, але діловим мінімалістичним зовнішнім виглядом.

Вибір матеріалу

: Світлі металеві кольори перемежуються з м'якими сіруватими відтінками HeartFelt® і світлим деревом.

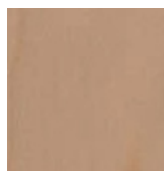

Veneer maple

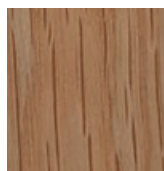

Veneer oak



Veneer bamboo

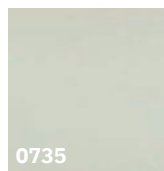

Metal moss green 0735

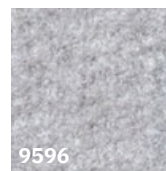

HeartFelt® light grey 9596

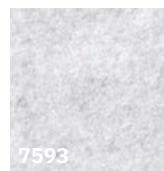

HeartFelt® white 7593

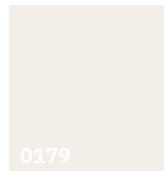

Metal matt Scandinavian white 0179

Монтаж

Панелі Combi-Line кріпляться до нашої несучої рейки. Кожна панель кріпиться за допомогою сталевої кліпси, яка замикається на несучій рейці. Тільки панелі зі шпонованого дерева фіксуються на місці за допомогою розсувного затискача на кожному з'єднанні з несучою рейкою. Забезпечується легкий доступ до простору за стелею для технічного обслуговування, оскільки панелі можуть бути демонтовані окремо.

Огляд системи

- 1 = Дерев'яна панель 30WL60
- 2 = Металеві лінійні 30BD/30BXD
- 3 = HeartFelt® 30HL60
- 4 = Combi-Line кліпса дерево 30
- 5 = Combi-Line кліпса 30BD/30BXD
- 6 = Combi-Line кліпса HeartFelt® 30
- 7 = Універсальний тримач
- 8 = Стабілізаційний кронштейн Combi-Line
- 9 = Стабілізаційний профіль Combi-Line
- 10 = Quick підвіс
- 11 = Підвіс Nonius

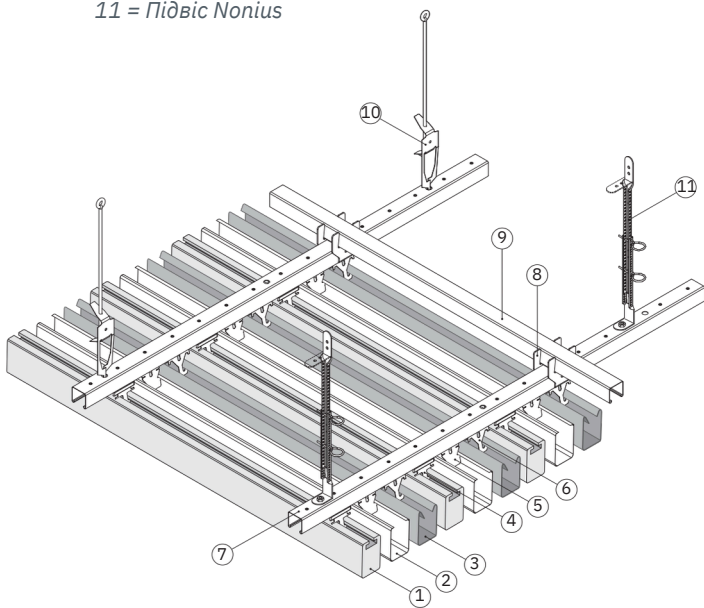

Профіль

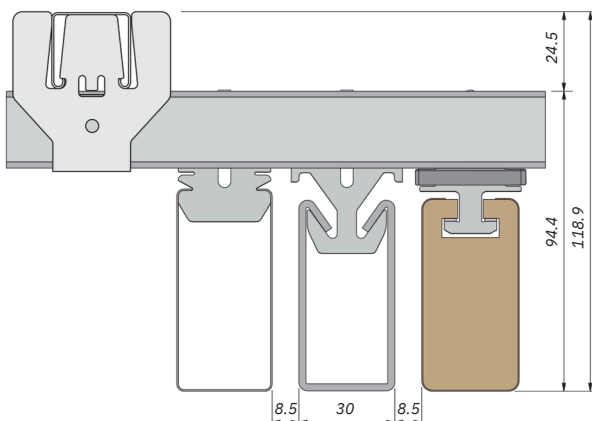

Акустика

Акустичні характеристики офісного приміщення, школи чи громадської будівлі впливають на наше самопочуття. Погана акустика може вплинути на здоров'я, спілкування, безпеку, продуктивність і навчання. Високоєфективні акустичні стелі Hunter Douglas Architectural - це найкраще рішення для забезпечення чудових акустичних характеристик, комфорту та естетично привабливого середовища. За допомогою стельової системи Combi-Line можна отримати значення поглинання (α_w) до 0,70, залежно від конфігурації стелі та панелей.

СТІЙКІ ВЛАСТИВОСТІ

Шпонована деревина

FSC

Хантер Дуглас прагне захистити наші ліси для майбутніх поколінь.
NC-COC-016324.



The mark is responsible forestry

Метал

СЕРТИФІКАЦІЯ C2C

- Бронзовий сертифікат C2C
- Продукт відповідає вимогам «Low» для використання в будівлях з низьким рівнем забруднення.



БУДІВЕЛЬНА СЕРТИФІКАЦІЯ

- Клас викидів VOC A+
- Підходить для BREEAM та Leed



HeartFelt®

СЕРТИФІКАЦІЯ C2C

- Бронзовий сертифікат C2C
- Продукт відповідає вимогам «Low» для використання в будівлях з низьким рівнем забруднення.



БУДІВЕЛЬНА СЕРТИФІКАЦІЯ

- Клас викидів VOC A+
- Підходить для BREEAM та Leed

ВИКИДИ VOC

- BREEAM-Nor: схвалено
- M1: схвалено
- Французькі норми для речовин CMR: схвалено



За останні 60 років нам пощастило допомогти перетворити незліченну кількість інноваційних ідей на продукти для інноваційних будівель. Маючи головні виробничі центри в Європі, Північній Америці, Латинській Америці, Азії та Австралії, ми беремо участь у тисячах гучних проєктів, серед яких торгові центри, аеропорти, державні установи, лікарні, університети та офіси.

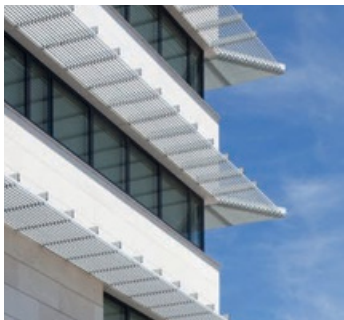

▲ СОНЯЧНІ ЛАУНЖІ



▲ СТІНИ

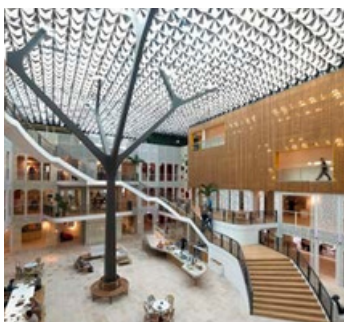

▲ СТЕЛІ



▲ ФАСАДИ

Архітектурні послуги

Ми підтримуємо наших бізнес-партнерів, надаючи широкий спектр технічних консультацій та послуг підтримки для архітекторів, забудовників та інсталяторів. Ми допомагаємо архітекторам і забудовникам з рекомендаціями щодо матеріалів, форм і розмірів, кольорів та оздоблення.

Ми також допомагаємо створювати проєктні пропозиції, візуалізації та монтажні креслення. Наші послуги для монтажників варіюються від надання детальних монтажних креслень та інструкцій до навчання монтажників і консультування на будівельному майданчику.



Hunter Douglas застосовує філософію «від колиски до колиски» (C2C) до розробки продуктів, які відповідають парадигмі замкнутого циклу. Вони розраховані на довговічність з використанням якісної сировини, і які можуть бути повторно використані в кінці життя як високоякісне джерело для чогось нового.

Cradle to Cradle Certified™ - це знак сертифікації, ліцензований Інститутом інноваційних продуктів Cradle to Cradle.



Надруковано на папері, сертифікованому EU Ecolabel



Продукти та рішення Hunter Douglas призначені для покращення якості навколишнього середовища в приміщеннях та економії енергії, підтримуючи комфортне, здорове, продуктивне та стійке середовище в будівлях.



Всі алюмінієві вироби на 100% придатні для вторинної переробки в кінці свого життєвого циклу.

Більше інформації

Зверніться до нашої **служби підтримки проєктів** за додатковою допомогою та порадами щодо можливостей дизайну, які можуть створити наші продукти.

Зателефонуйте нам:
+31 (0)10 - 486 99 11

Напишіть нам на електронну пошту:
info@hunterdouglasarchitectural.eu

Відвідайте наш сайт:
www.hunterdouglasarchitectural.eu

Стелі

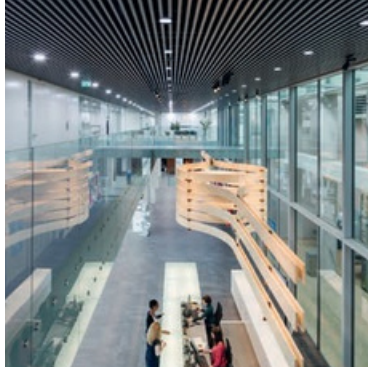

Сонячні лаунжі



Фасади



Бельгія
Болгарія
Хорватія / Словенія
Чехія
Данія
Франція
Німеччина
Греція
Угорщина
Італія
Нідерланди
Норвегія
Польща
Португалія
Румунія
Росія
Сербія
Словаччина
Іспанія
Швеція
Швейцарія
Туреччина
Сполучене Королівство
Африка
Близький Схід

Азія
Австралія
Латинська Америка
Північна Америка

Hunter Douglas Architectural

Piekstraat 2
P.O. Box 5072 - 3008 AB Rotterdam
Нідерланди
Тел. +31 (0)10 - 486 99 11
info@hunterdouglasarchitectural.eu
www.hunterdouglasarchitectural.eu